

**IDEE CHE SCOTTANO**  
**SEMPRE**



**CATALOGO LAVORAZIONI**





*we print ideas*

Centro Stampa ErrePi nasce all' inizio del 2015 incorporando la ventennale esperienza della precedente gestione, specializzata principalmente nella fornitura di servizi di stampa del piccolo formato.

Oggi, dopo un notevole e sempre costante rinnovo del parco macchine, le nostre linee produttive sono in grado di coprire le necessità di stampa oltre che del piccolo formato, anche la personalizzazione dell'abbigliamento, la stampa in grande formato sia da interno che da esterno, la personalizzazione di automezzi, l'allestimento di strutture fieristiche e non ultimi lo studio grafico progettuale e l'installazione post-stampa.

La nostra nuova sede operativa, recentemente ampliata e completamente ristrutturata, si trova a Lonigo (VI) e in caso di necessità ci avvaliamo della collaborazione di strutture terze per la realizzazione di progetti con particolari caratteristiche, oltre ad effettuare allestimenti ed installazioni direttamente in sede del cliente.

La passione e l'innovazione tecnologica sono i due pilastri che sorreggono l'azienda, che come obiettivo primario si impegna a fornire una garanzia riguardo alla qualità dei prodotti ed ai tempi di realizzazione, instaurando un saldo rapporto con i propri clienti i quali trovano nel nostro personale un punto di riferimento per i loro progetti.

Il nostro motto? **Stampiamo idee!**

Questo catalogo nasce con l'intento di fornire una visuale a 360 gradi della nostra produzione. Ogni quotazione ed offerta viene fatta su misura secondo le specifiche esigenze del cliente.

### **Centro Stampa ErrePi**

Piazza XXV Aprile, 17/A - 36045 - Lonigo (VI)  
Tel. 0444 834860 - [info@errepistampe.it](mailto:info@errepistampe.it)

# INDICE DEI CONTENUTI

## PICCOLO FORMATO

BIGLIETTI DA VISITA	8
FIDELITY CARD	8
CARTA INTESTATA	8
CALENDARI DA TAVOLO	8
CALENDARI DA MURO	9
BLOCK NOTES	9
FOGLIETTI ADESIVI	9
CARTELLINE PORTADOCUMENTI	9
LIBRETTI & FASCICOLI	10
CATALOGHI	10
LIBRI	10
VOLANTINI	10
PIEGHEVOLI	11
BIGLIETTI D' INGRESSO	11
MODULI AUTOCALCANTI	11
RACCOGLITORI AD ANELLI	11
ETICHETTE IN FOGLIO	12
ADESIVI IN BOBINA	12
STICKERS	12
TESSERE & CARD	12

## GRANDE FORMATO

LOCANDINE & MANIFESTI	16
POSTER ALTA DEFINIZIONE	16
QUADRI IN CANVAS	16
CARTA DA PARATI	16
STRISCIONI PUBBLICITARI	17
BANDIERE IN TESSUTO	17
CARTELLONISTICA	17
SUPPORTI RIGIDI	17
PVC ADESIVO	18
ADESIVO PRESPAZIATO	18
DECORAZIONE AUTOMEZZI	18
DISEGNO TECNICO	18

## ABBIGLIAMENTO

STAMPA SERIGRAFICA	22
STAMPA DIRETTA	22
RICAMO	22
STAMPA A TRASFERIMENTO TERMICO	22

## TIMBRI

TIMBRI AUTOINCHIOSTRANTI	26
TIMBRI TASCABILI	26
TIMBRI A SECCO	26
TIMBRI PER CERALACCA	26

## LAUREA

TESI IN CARTONCINO	30
TESI IN SIMILPELLE	30
PAPIRI	30

## LAVORAZIONI LASER

LEGNO	34
METALLO	34
PLASTICA	34
MARCATURA IN SERIE CONTO TERZI	34

## PACKAGING

SCATOLE PER SPEDIZIONE	38
BUSTE PER SPEDIZIONI	38
ASTUCCI IN CARTONCINO	38
CONFEZIONI PER BOTTIGLIE	38
SCATOLE CON COPERCHIO PIEGHEVOLE	39
SCATOLE E CARTONI DA SPEDIZIONE	39
BUSTE DA LETTERE	39
BUSTE A SACCO	39
NASTRO ADESIVO PERSONALIZZATO	40

SHOPPER IN CARTA	40
SHOPPER IN COTONE	40

MEDAGLIE & TROFEI	62
CHIAVETTE USB	62

## DISPLAY COMMUNICATION

ROLL-UP	44
BANDIERE	44
TOTEM	44
ESPOSITORI DA BANCO	44
FONDALI TELESCOPICI	45
EXPOSIGN ZAVORRATO	45
POP-UP MAGNETICO	45
LAVAGNA DA ESTERNO	45

## NOMADIC DISPLAY

STRUTTURE CURVE	48
STRUTTURE DRITTE	49
STRUTTURE COMBinate	50
ACCESSORI	52
RISTAMPA	52

## INSEGNE

CASSONETTI LUMINOSI	56
INSEGNE SCATOLATE A LUCE RIFLESSA	56
INSEGNE SCATOLATE A LUCE DIRETTA	56
LIGHTBOX	56

## ARTICOLI PROMOZIONALI

PENNE IN ALLUMINIO	60
PENNE IN PLASTICA	60
MATITE IN LEGNO	60
PORTACHIAVI	60
PALLINE ANTISTRESS	61
APRIBOTTIGLIE	61
ACCENDINI	61
LANYARD	61
SPILE	62
TARGHE COMMEMORATIVE	62

## WEDDING

INVITI	66
LIBRETTI DA CERIMONIA	66
TABLEAU MARIAGE	66
CARTELLINI BOMBONIERE	66

## SERVICE

STUDIO GRAFICO	70
ALLESTIMENTO	70
INSTALLAZIONI IN QUOTA	70
SPEDIZIONE CON CORRIERE	70

Nobilitazione a caldo con foil oro

Stampa laser in quadricromia









Cartoncino 300gr SBS

## PICCOLO FORMATO

Il piccolo formato comprende tutti i prodotti con dimensione massima 320 x 450 mm, stampati principalmente su carta o cartoncino.

Fondamentale da ricordare è che questi prodotti non sono creati unicamente per essere visti, ma vengono anche tenuti in mano e toccati dai clienti o da persone che potrebbero diventarlo. Proprio per questo troviamo nella stampa piccolo formato delle grandi potenzialità, ed ogni singolo particolare può davvero fare la differenza.

La maggior parte dei prodotti appartenenti a questa categoria possono essere personalizzati sotto ogni aspetto, scegliendo la tipologia di materiale, il formato di stampa, le finiture ed il tipo di nobilitazione.

SUPPORTO	gr/m <sup>2</sup>	STAMPA	
Carta usomano	80 - 350	Monocromo	
Carta patinata	130 - 350	Quadricromia	
Carta martellata	140 - 280	Quadricromia + Bianco	
Carta adesiva	70 - 120	Nobilitazione a caldo	
Carta offset	80 - 450	Nobilitazione UV	
Carte speciali	120 - 500	Letter pressing	

## BIGLIETTI DA VISITA



I biglietti da visita classici conferiscono un aspetto professionale, sono di alta qualità ed hanno un ottimo rapporto qualità-prezzo. Ma ci si può distinguere ed ottenere molto di più scegliendo finiture particolari o nobilitazioni di pregio.

### FORMATI

85 x 55 mm  
85 x 50 mm  
90 x 50 mm  
55 x 55 mm  
170 x 55 mm  
110 x 55 mm



## FIDELITY CARD



Premia i tuoi clienti per la loro fedeltà offrendo sconti o regali quando acquistano con regolarità: sulle nostre tessere ad una facciata o pieghevoli puoi posizionare campi sui quali apporre timbrature. Entrano in tutti i portafogli.

### FORMATI

85 x 55 mm  
170 x 55 mm



## CARTA INTESTATA



La carta intestata classica è un must in ogni ufficio. Raccomandata o fattura, puoi creare la tua carta per corrispondenza secondo le tue necessità. Scegliendo questa carta da lettere intestata, lascerai sicuramente l'impressione giusta nei tuoi clienti e partner commerciali.

### FORMATI

A4  
A5  
A6



## CALENDARI DA TAVOLO



Grazie al supporto pieghevole, il tuo calendario da tavolo sarà il tuo migliore compagno di lavoro nell'arco di tutto l'anno. Personalizzati con il tuo logo, sono il regalo perfetto per i tuoi clienti all'inizio dell'anno.

### FORMATI

C5  
C4  
220 x 110 mm  
su misura



## CALENDARI DA MURO



Grazie alla rilegatura a spirale, è molto semplice voltare il foglio al mese successivo. Scegli tra i diversi formati disponibili, come il calendario da parete lungo e stretto. Se vuoi inserire informazioni supplementari, esiste la variante da 14 fogli.

### FORMATI

85 x 55 mm  
85 x 50 mm  
90 x 50 mm  
55 x 55 mm  
170 x 55 mm  
110 x 55 mm



## BLOCK NOTES



I block notes hanno ancora un posto fisso sulle scrivanie di tutto il mondo, sia in ufficio che in studio. Non perdono e non perderanno mai la loro utilità: la semplicità di mettere nero su bianco idee, schizzi e appunti è spesso impagabile e ogni professionista ne ha almeno uno in borsa.

### FORMATI

A6  
A5  
A4  
A3



## FOGLIETTI ADESIVI



Il classico foglietto per appunti in quattro formati e orientamenti. S'incolla praticamente dappertutto e si rimuove senza lasciare tracce. Ideale per appuntarsi in fretta qualcosa da non dimenticare.

### FORMATI

72 x 100 mm  
72 x 125 mm  
72 x 72 mm  
72 x 50 mm



## CARTELLINE PORTADOCUMENTI



Le cartelline personalizzate hanno molteplici funzioni: da regalare ai clienti o fornire a colleghi e dipendenti, utilizzate in congressi e conferenze, magari accompagnate da altro materiale pubblicitario.

### FORMATI

A4+  
A5+

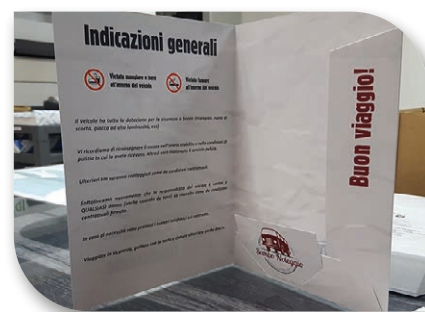

## LIBRETTI & FASCICOLI



Disponibili in più formati per qualunque utilizzo, tante carte e brevi tempi di produzione. Utilizzabili come brochure, giornalino e tanto altro per presentare i tuoi contenuti in modo eccellente.

### FORMATI

A6

A5

A4

170 x 240 mm

150 x 150 mm

210 x 210 mm



## CATALOGHI



Massima qualità anche in bassa tiratura con copertina flessibile e rilegatura con brossura fresata. Ideali per presentare prodotti aziendali, chiusura contabile annuale, relazione commerciale e molto altro.

### FORMATI

A5

A4

170 x 240 mm



## LIBRI



Vedere stampato il proprio libro o la propria tesi di laurea è una gioia difficilmente commentabile. Stampabili in digitale per basse tirature, o in offset per le alte tirature, con copertina cartonata

### FORMATI

A5

A4

170 x 240 mm



## VOLANTINI



I volantini classici sono perfetti per qualunque occasione. Per l'inaugurazione di attività, per promuovere il prodotto del mese o anche semplicemente a scopo informativo: i volantini sono uno dei mezzi pubblicitari più versatili di sempre.

### FORMATI

A7

A6

A5

A4

98 x 210 mm

98 x 297 mm



## PIEGHEVOLI



I pieghevoli sono da sempre amati per la loro versatilità e possibilità di personalizzazione, in quanto possono essere configurati in modo tale da contenere un buon numero di informazioni, superiori per esempio a quelle che un volantino tradizionale può riportare.

### FORMATI

A6

A5

A5 L

A4

74 x 210 mm

98 x 210 mm



## BIGLIETTI D' INGRESSO



Che si tratti di rifiniture raffinate in piccole quantità o di grandi forniture, puoi ordinare i tuoi biglietti d'ingresso su misura per le tue necessità. Scegli tra quattro diversi formati e decidi se preferisci dei biglietti perforati, numerati o entrambe le cose, disponibili anche a blocchi.

### FORMATI

A7

A6

A5 L

85 x 55 mm

98 x 210 mm



## MODULI AUTOCALCANTI



Per assicurare che ciò che si scrive sia ricalcato solo sulle pagine che lo richiedono, questi moduli autoricalcanti sono dotati di uno speciale separatore che ha proprio questo scopo. Disponibili anche a blocchi da 10, 25 o 50 fogli.

### FORMATI

A5

A4

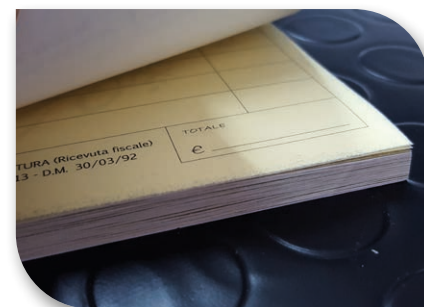

## RACCOGLITORI AD ANELLI



Non perderti neanche un foglio. Tieni in ordine mettendo bozze, documenti e fogli volanti nei raccoglitori. La meccanica combinata ti permette di tener bene in ordine qualunque tipo di foglio, e le custodie protettive ne garantiscono la durata nel tempo.

### FORMATI

A5 +

A4 +



## ETICHETTE IN FOGLIO



Crea il tuo foglio di sticker: queste etichette vengono fornite su pratici fogli A4 che si possono riporre risparmiando spazio. Infatti i fogli entrano perfettamente nei raccoglitori e classificatori in commercio. Le etichette si prestano ad esempio per contrassegnare prodotti, buste da lettera, pacchi, dotazione da ufficio e molto altro.

### FORMATI

su misura



## ADESIVI IN BOBINA



Contrassegna prodotti, omaggi o pacchetti in modo rapido e semplice con le pratiche etichette in bobina. Per indirizzi, sconti o nomi, su bottiglie, cartoncini o sacchetti di plastica, le possibilità d'impiego di questi ingegnosi adesivi sono quasi illimitate. Soprattutto perché puoi scegliere fra numerosi formati e tanti materiali.

### FORMATI

su misura



## STICKERS



Gli adesivi per esterni sono particolarmente robusti e con una porzione extra di protezione. I colori UV speciali e la vernice UV sul fronte assicurano che questi adesivi per esterni resistano il più a lungo possibile. Come mezzo pubblicitario o per dare indicazioni: anche con il brutto tempo, la pellicola adesiva bianca e i tanti altri materiali, garantiscono una lunga durata.

### FORMATI

su misura



## TESSERE & CARD



Hai necessità di tesserini per clienti o associazioni? Questi tesserini fanno per te! Puoi anche aggiungere una striscia magnetica o il campo per la firma. E perché non dimostrare che ci tieni all'ambiente? Questi tesserini possono essere prodotti completamente in PVC riciclato.

### FORMATI

85 x 55 mm

90 x 50 mm







Rinforzo perimetrale con occhielli zincati

Stampa UV Led in quadricromia

stampa

REPI

[www.errepistampe.it](http://www.errepistampe.it)









Banner Stopligh 450 gr/m<sup>2</sup>

## GRANDE FORMATO

Il grande formato comprende tutti i prodotti che si prestano a dare la massima visibilità in termini di dimensioni alla comunicazione che si decide di fornire.

Questo non significa che il prodotto finito sia di minor pregio, anzi: la cura dei dettagli e la qualità di stampa sono fondamentali per ottenere il miglior risultato possibile.

In questa categoria di prodotti troviamo diverse tipologie di materiali tra cui carta, supporti rigidi, banner e tessuti, completamente personalizzabili anche con gli accessori necessari per una esposizione ottimale.

SUPPORTO	gr/m <sup>2</sup>	STAMPA
Carta da affisso	120 - 200	 Monocromo
Tessuti	130 - 260	 Quadricromia
Banner	300 - 450	 Quadricromia + Bianco
Supporti rigidi	3 - 20 mm	 Esacromia
Supporti magnetici	300 - 800	 Accessori
PVC Adesivo	150 - 400	 Laminazione protettiva

## LOCANDINE & MANIFESTI

I manifesti pubblicitari daranno una marcia in più alla tua comunicazione: le locandine pubblicitarie sono infatti lo strumento ideale per la massima diffusione del tuo messaggio promozionale.

### FORMATI

50 x 70 cm  
80 x 60 cm  
70 x 100 cm  
100 x 140 cm  
100 x 200 cm  
su misura



## POSTER ALTA DEFINIZIONE

Se le tue foto meritano un supporto di alta qualità scegli i poster in alta definizione per assicurarti un risultato all'altezza delle aspettative. Ideali per l'allestimento di mostre o per la decorazione di interni.

### FORMATI

50 x 70 cm  
80 x 60 cm  
70 x 100 cm  
100 x 140 cm  
100 x 200 cm  
su misura



## QUADRI IN CANVAS

I quadri in tela sono perfetti per arredare le pareti di uffici, show room, negozi e stand fieristici. La particolare trama della tela che ricorda quella di un quadro aggiunge profondità ai colori e conferisce alle immagini un aspetto sofisticato. Inoltre, il tessuto è estremamente resistente e durevole per garantire una durata illimitata alla tua stampa.

### FORMATI

su misura



## CARTA DA PARATI

Scegli tu come decorare le tue pareti e stampa carta da parati personalizzata. Arreda i tuoi spazi in negozio, in ufficio, a casa o allestisci il tuo locale in modo unico. La carta da parati è facile da applicare e rimuovere, e resiste ai graffi.

### FORMATI

su misura



## STRISCIONI PUBBLICITARI



Per stampare in grande la tua comunicazione mettiamo a tua disposizione diverse tipologie di striscioni pubblicitari. In base all'evento, al tuo progetto o alle condizioni di utilizzo potrai scegliere quello che più si adatta alle tue esigenze.

## FORMATI

100 x 200 cm  
100 x 300 cm  
100 x 500 cm  
200 x 300 cm  
300 x 600 cm  
su misura



## BANDIERE IN TESSUTO



Tra i mezzi di comunicazione a maggiore impatto, bandiere e tessuti sono ideali per esibire il tuo marchio e farti notare da grandi distanze. Disponibili in diversi materiali e accessori per l'esposizione.

## FORMATI

70 x 100 cm  
100 x 150 cm  
150 x 250 cm  
su misura



## CARTELLONISTICA



Realizzati in polionda, sono perfetti per essere spostati da uno spazio all'altro senza fatica. Sono ideali per segnaletica di cantiere, cartelli di agenzie immobiliari o indicazioni stradali in occasione di eventi. Per i formati "oversize" si esegue la pannellatura a seconda dell'orientamento.

## FORMATI

50 x 70 cm  
70 x 100 cm  
100 x 150 cm  
100 x 200 cm  
200 x 300 cm  
su misura



## SUPPORTI RIGIDI



Supporti pensati per diverse location: dall'ambiente interno a quello esposto agli agenti atmosferici. Ideali per realizzare cartellonistica, arredamento e materiale informativo per negozio, fiere ed eventi.

## FORMATI

50 x 70 cm  
70 x 100 cm  
100 x 150 cm  
100 x 200 cm  
200 x 300 cm  
su misura



## PVC ADESIVO



Ideali per rivestire ogni superficie liscia, curva o irregolare: dall'arredamento alle vetrine di un negozio, dai pavimenti ai muri. Per garantire una lunga durata in ambiente esterno sono disponibili molteplici laminazioni protettive, anche calpestabili.

### FORMATI

su misura



## ADESIVO PRESPAZIATO



Gli adesivi prespaziati sono ideali per la segnaletica da esterno, per decorare vetrine di uffici e negozi, da applicare sui propri prodotti o semplicemente per omaggiare i propri clienti.

### FORMATI

su misura



## DECORAZIONE AUTOMEZZI



Qualunque superficie può essere uno strumento di comunicazione, soprattutto automobili e furgoni! Questi particolari vinili adesivi sono progettati per rivestire qualsiasi curvatura della carrozzeria garantendo una lunga durata nel tempo ed un'ottima aderenza.

### FORMATI

su misura



## DISEGNO TECNICO



Che tu debba stampare il progetto della tua nuova casa o il layout di un componente meccanico, la stampa di disegno CAD ti permetterà di avere sotto mano ogni dettaglio.

### FORMATI

A2+

A1+

A0+

su misura

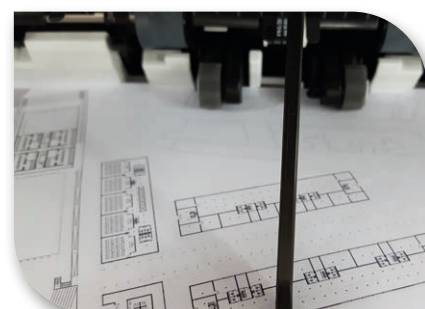



T-shirt classica 100% Cotone

Stampa serigrafica ad 1 colore







## ABBIGLIAMENTO

L'abbigliamento comprende tutti i prodotti che possono essere indossati, sia come oggetti di lavoro (abbigliamento aziendale) o destinati ad essere regalati (abbigliamento promozionale).

Le diverse tipologie di stampa permettono di ottenere il miglior risultato in base alla tipologia di tessuto ed alla tiratura di stampa richiesta.

SUPPORTO	gr/m <sup>2</sup>
Cotone	140 - 450
Pile	190 - 450
Sintetico	110 - 250

STAMPA	
	1 colore
	2 colori
	3 colori
	Quadricromia
	Quadricromia + bianco

## STAMPA SERIGRAFICA

La serigrafia o stampa serigrafica è una tecnica di stampa di tipo permeografico che utilizza come matrice un tessuto di poliestere opportunamente trattato. E' possibile combinare fino a 3 diversi colori ed è particolarmente apprezzata per la durata ai lavaggi e all'usura.

MIN. ORDINE

30 pezzi



## STAMPA DIRETTA

La stampa diretta DTG avviene a mezzo di una macchina che applica direttamente l'inchiostro sulla t-shirt grazie alla tecnologia del getto d'inchiostro. Queste speciali stampanti riescono a realizzare disegni complessi anche in basse tirature senza costi di impianto o messa in macchina. Vengono utilizzati speciali inchiostri che vengono assorbiti dalle fibre dell'indumento per un risultato finale di stampa eccezionale.

MIN. ORDINE

5 pezzi



## RICAMO

Il ricamo è il metodo di personalizzazione più pregiato ed apprezzato. Grazie alla tecnologia moderna è possibile riprodurre loghi ed immagini utilizzando fino a 24 fili di diverso colore, anche in dimensioni molto ridotte.

Ideale per personalizzare capi imbottiti o di pregio come polo o camicie.

MIN. ORDINE

20 pezzi



## STAMPA A TRASFERIMENTO TERMICO

Con questa tecnica viene applicato un termoadesivo direttamente sul capo da personalizzare mediante pressa a caldo. Il vinile può essere intagliato da una bobina di colore già pronto o stampato in quadricromia su supporto bianco e successivamente sagomato.

MIN. ORDINE

5 pezzi







Timbro autoinschiostrante con tampone integrato

**CENTRO STAMPA ERREPI**  
Piazza XXV Aprile, 17/A - 36045 Lonigo (VI)  
Tel. 0444 834860 - info@errepistampe.it - **SDI:** USAL8PV  
**P. IVA:** 03935800247 - **CF:** RSSPLA90B19A459F

Gomma intercambiabile

## TIMBRI

Per il tuo ufficio a casa o in azienda ecco uno strumento indispensabile: il timbro. Si presenta di piccole dimensioni, leggero e ideale da portare con sé. L'ampia superficie vuota permette una chiara visione e, quindi, il preciso posizionamento della stampa da eseguire. Quanto alla salvaguardia dell'ambiente, può essere riutilizzato sostituendo la piastrina contenente l'inchiostro, o se necessario la gomma con il testo da imprimere.

## TIMBRI AUTOINCHIOSTRANTI

Il timbro autoinchiostroante è un particolare timbro in grado di inchiostarsi senza un tampone esterno, in quanto incorporato all'interno della struttura stessa.

Possono essere realizzati in molteplici dimensioni, secondo la quantità e la dimensione del testo da riprodurre.

MIN. ORDINE

1 pezzo



## TIMBRI TASCABILI

Il timbro tascabile è molto simile come funzionamento ad uno autoinchiostroante, tuttavia presenta delle dimensioni molto ridotte appunto per essere trasportato in tasca.

Diverse dimensioni disponibili in base alla quantità ed alla dimensione del testo da riprodurre.

MIN. ORDINE

1 pezzo



## TIMBRI A SECCO

Particolare tipologia di timbri ideale per nobilitare lo stampato, imprimendo su carta in modo indelebile ed in rilievo un logo o una scritta. Si compone di due parti (maschio e femmina) ed è necessaria una specifica pressa per poterlo utilizzare.

Essendo privi di colore, è sconsigliato l'utilizzo di testi molto piccoli.

MIN. ORDINE

1 pezzo



## TIMBRI PER CERALACCA

Disponibile in 3 diversi diametri, è un particolare timbro con matrice in ottone fresato dal pieno creato appositamente per imprimere un logo sulla ceramica calda.

Quest'ultima è disponibile in diverse colorazioni, sia per uso manuale sia in stick per l'apposita pistola erogatrice.

MIN. ORDINE

1 pezzo





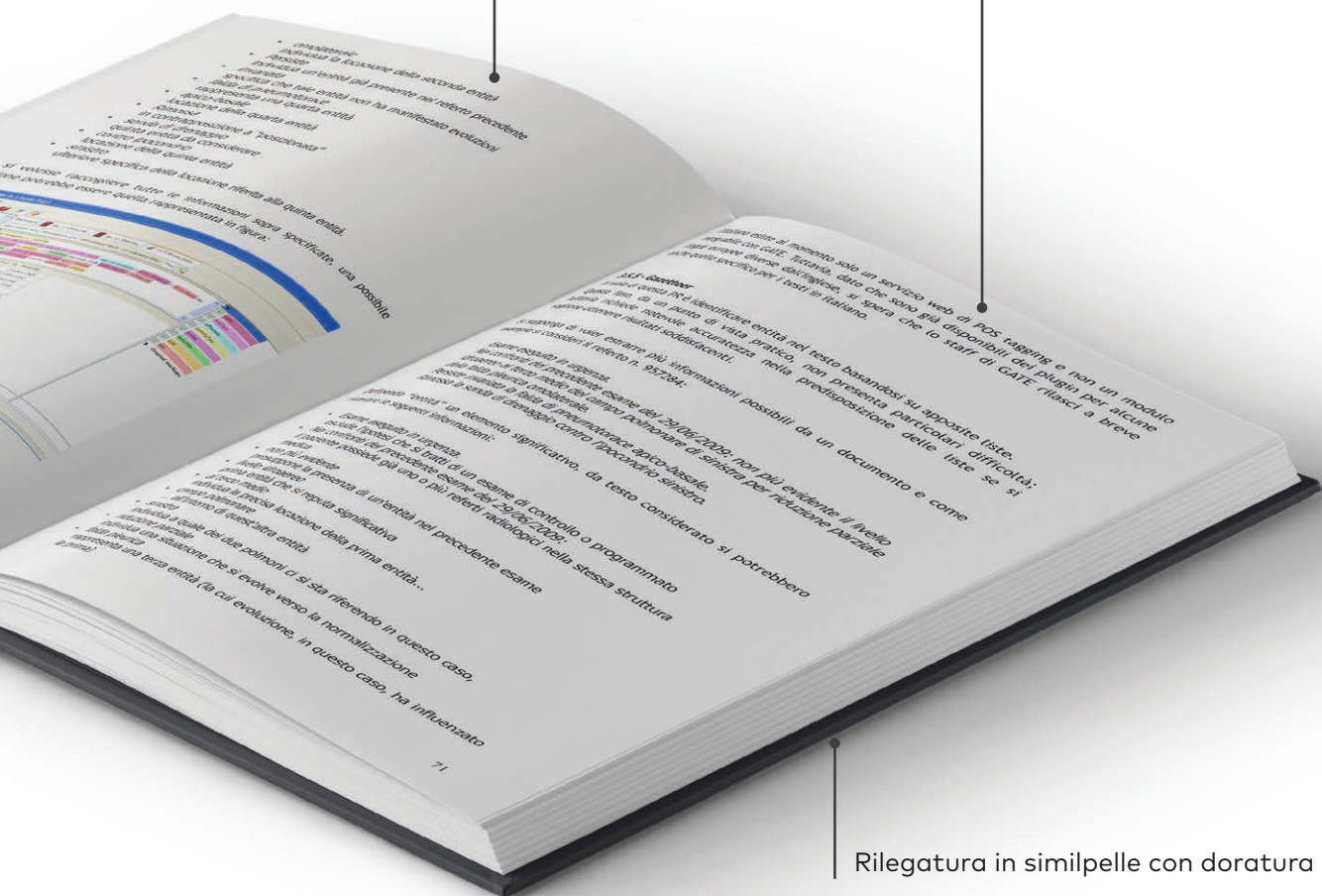

Stampa laser in quadricromia

Carta Laser Premium



Rilegatura in similpelle con doratura

## TESI DI LAUREA

Hai finito di dare tutti gli esami necessari, ora non ti resta che scrivere la tua tesi e.. stamparla! Le combinazioni di stampa e rilegatura sono molteplici, partendo dalla tipologia di carta, dai colori di stampa e terminare con la scelta della copertina, del colore e la finitura del frontespizio.

Inoltre, per fare fronte ai tempi di consegna sempre più stretti che ci vengono richiesti, abbiamo organizzato la produzione per essere in grado di consegnare qualsiasi tipologia di tesi anche in meno di 24 ore.

SUPPORTO	gr
Carta standard	80 gr
Carta Laser Premium	100 gr
Carta Laser Deluxe	120 gr

STAMPA	
 Monocromo	
 Quadricromia	
 Nobilitazione a caldo	

## TESI IN CARTONCINO



La tesi di laurea più semplice e classica, ma non per questo di minor valore: copertina in cartoncino flessibile disponibile in oltre 10 colori, contenuto stampato su carta Laser di alta qualità e broccatura grecata e fresata.

### FORMATI

A4

A5



## TESI IN SIMILPELLE



La qualità superiore si vede, e si tocca con mano: la rilegatura è in similpelle rigida, disponibile in diversi colori (come un libro) ed il frontespizio è nobilitato lamina a caldo. Contenuto stampato in alta risoluzione su carte Premium o Deluxe e rilegato con broccatura grecata e fresata con risguardi adesivi.

### FORMATI

A4



## PAPIRI DI LAUREA



Il papiro di laurea è un cartellone celebrativo che di solito raccoglie frasi ironiche sul festeggiato, spesso in rima, o le sue disavventure avvenute nel corso degli anni di studio. Insieme al testo scritto non può mancare la sua caricatura posizionata proprio al centro del foglio.

Possibilità di stampa in diversi formati su carta antispappolo whiteback sia in bianco e nero che a colori.

### FORMATI

100 x 140 cm

100 x 70 cm

50 x 70 cm

A0

A1

A2





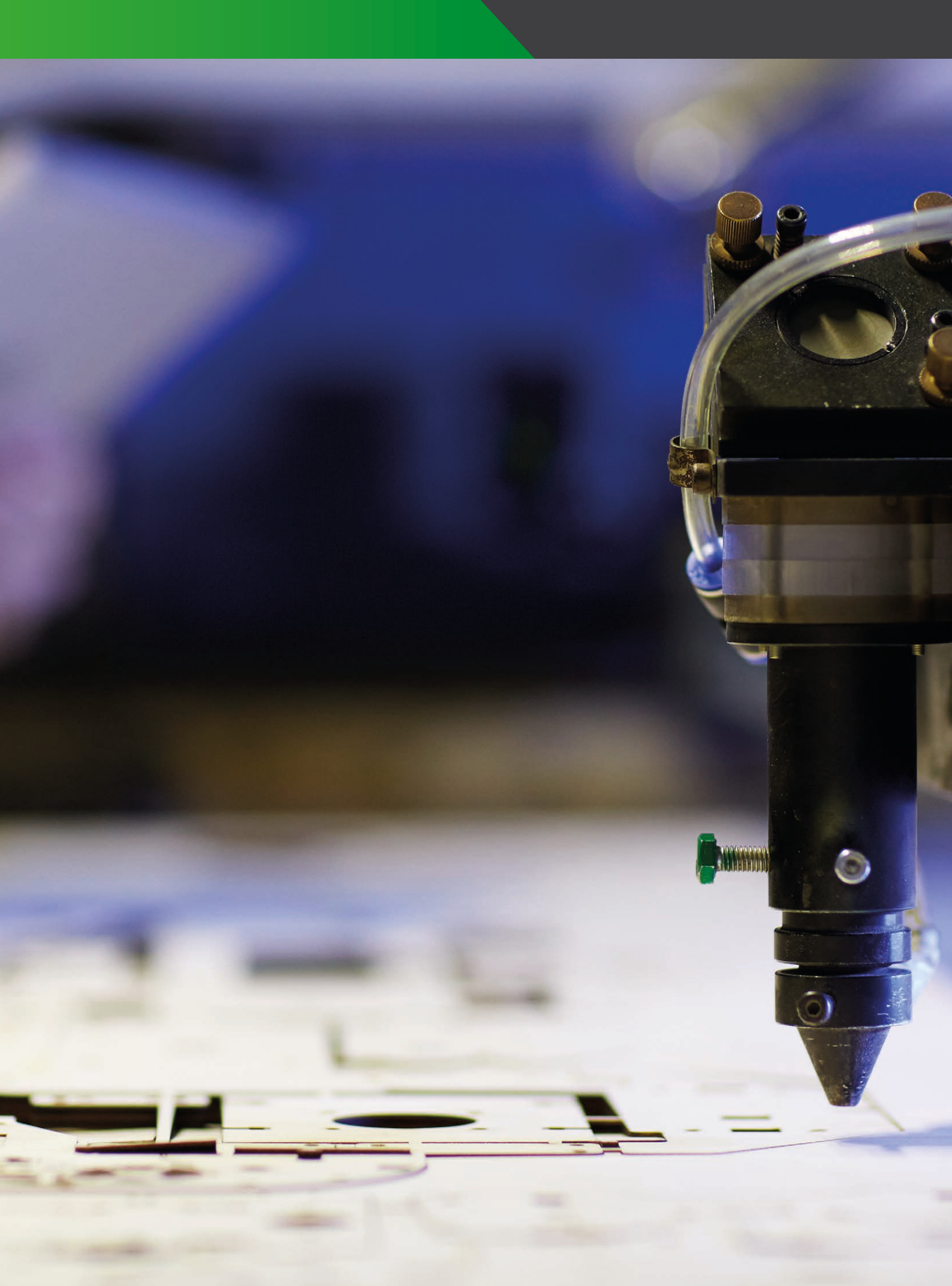



## LAVORAZIONI LASER

L'incisione laser può essere utilizzata su un'ampia gamma di materiali: mediante il calore del raggio laser viene fuso lo strato superficiale del materiale, senza penetrare completamente nel componente. Può essere eseguita su superfici metalliche, su materiali organici (come legno o carta) e su materiali plastici.

Il laser lavora su due assi (X ed Y) in modalità automatica su un piano con dimensioni utili di 1200 x 900 mm, con possibilità di regolare tramite tastatore l'altezza (asse Z) fino a 300 mm a seconda dello spessore del materiale da lavorare.

SUPPORTO	spessore
Legno	10 mm
Plexiglass	8 mm
Metallo	-

STAMPA	
	Incisione
	Incisione con marker
	Taglio / Sagomatura

## LEGNO

Il legno è uno dei materiali che più si presta a realizzazioni creative di qualsiasi genere: dal portchiavi al segnaposto, dalla targa da appendere alla personalizzazione delle cassette di vino.

### FORMATI

su misura



## METALLO

L'incisione su metallo viene utilizzata per la marcatura di testi, loghi, immagini, numeri, codici 2D, ecc. Le industrie che marcano il metallo sono le più svariate. Dal mondo del gioiello al settore medicale, automotive, aeronautico, energia, solo per citarne alcune.

### FORMATI

su misura



## PLASTICA

Non tutti i materiali possono essere lavorati con il laser mantenendo una qualità di lavorazione impeccabile. Il PMMA colato è quello che più si addice a questo tipo di lavorazione, infatti è particolarmente apprezzato per la finitura opaca nelle incisioni e per i bordi a specchio nel taglio.

### FORMATI

su misura



## MARCATURA IN SERIE CONTO TERZI

Nella marcatura in serie vengono realizzate dime di supporto per poter lavorare contemporaneamente il maggior numero di pezzi posizionabili sul piano di lavoro. Questo permette di abbattere i costi di manodopera fornendo un servizio di qualità ad un prezzo concorrenziale.

### FORMATI

su misura





Manici ritorti

Shopper in carta riciclata 80 gr/m<sup>2</sup>

Stampa felexografica ad 1 colore



## PACKAGING

Sappiamo molto bene che anche l'occhio vuole la sua parte quando acquistiamo o riceviamo qualcosa, ed è per questo motivo che offriamo una vasta gamma di packaging di altissimo livello e qualità per contenere, imballare e spedire ogni tipologia di prodotto.

Dai gioielli ai vestiti, agli alimenti fino ad oggetti di ogni forma e misura.

## SCATOLE PER SPEDIZIONE

Usa queste scatole per spedire materiale informativo o prodotti di piccole dimensioni. Le scatole di cartone con coperchio pieghevole sono ideali perché si montano a incastro in pochi passi e sono inoltre personalizzabili con il tuo logo. Sono disponibili in diverse dimensioni anche in basse tirature.

**MIN. ORDINE**

50 pezzi



## BUSTE PER SPEDIZIONI

Perfette per i negozi online e i rivenditori al dettaglio che desiderano inviare articoli piccoli e allo stesso tempo proteggere l'ambiente: queste buste per spedizione sono disponibili anche in carta in fibra d'erba. Stampa e spedisce i tuoi messaggi in maniera ecosostenibile.

**MIN. ORDINE**

500 pezzi



## ASTUCCI IN CARTONCINO

Per contenere penne stilografiche, cravatte e molti altri omaggi, che racchiusi in una confezione personalizzata, otterranno un gradimento ancora maggiore da parte dei destinatari.

**MIN. ORDINE**

100 pezzi



## CONFEZIONI PER BOTTIGLIE

Per regalare i tuoi vini e spumanti, scegli le nostre esclusive confezioni con o senza finestra, arricchite da una elegante impressione a caldo.

**MIN. ORDINE**

20 pezzi



## SCATOLE CON COPERCHIO PIEGHEVOLE

Che si tratti di libri, materiale informativo o gadget promozionali con queste confezioni con coperchio pieghevole realizzate in resistente cartoncino SBS, puoi spedire i prodotti in modo sicuro e professionale. Per praticità i cartoncini vengono consegnati ripiegati, consentendoti di immagazzinarne grandi quantità risparmiando spazio.

**MIN. ORDINE**

50 pezzi



## SCATOLE E CARTONI DA SPEDIZIONE

Per una maggiore professionalità, è possibile personalizzare le scatole di cartone in cui spedire la merce. Quanto al motivo da stampare hai carta bianca, e puoi personalizzare tutti i lati esterni. Per esempio puoi indicare altri prodotti o servizi offerti dalla tua azienda.

**MIN. ORDINE**

50 pezzi



## BUSTE DA LETTERE

Inviare lettere è ancora fondamentale! Per curare al meglio l'immagine della tua azienda e per mostrare la tua professionalità anche nei piccoli dettagli, è necessario inviare comunicazioni ufficiali o importanti in una busta da lettera personalizzata con il tuo marchio.



**MIN. ORDINE**

500 pezzi



## BUSTE A SACCO

Con queste buste a sacco puoi spedire qualunque cosa che non debba stracciarsi e piegarsi, come ad esempio prospetti o cataloghi. Le buste a sacco possono essere aperte rapidamente e facilmente con l'apertura a strappo. Quando si tira il lembo perforato, la striscia di strappo taglia il cartoncino. Possono essere aperte in pochi istanti senza coltello né forbici.

**MIN. ORDINE**

100 pezzi



## NASTRO ADESIVO PERSONALIZZATO

Sfrutta il nastro adesivo con cui sigilli le scatole di cartone come mezzo pubblicitario. Scegli tra due larghezze, vari materiali e tipi di stampa con il motivo grafico che desideri.

**MIN. ORDINE**

72 pezzi



## SHOPPER IN CARTA

Le buste di carta che dai ai tuoi clienti da portare con sé sono un veicolo pubblicitario pratico e potente, tutto da sfruttare. Stampabili su tutta la superficie, offrono spazio a volontà che puoi personalizzare a tuo piacere.

**MIN. ORDINE**

250 pezzi



## SHOPPER IN COTONE

Può trattarsi del tuo logo, di uno slogan o di un motto che ti piace: la shopper in cotone non mancherà di farsi notare! Disponibili anche in basse tirature con possibilità di stampa in quadricromia.

**MIN. ORDINE**

25 pezzi







Cuciture di rinforzo in nylon

Stampa sublimatica ad alta definizione

Telo nauto antivento 115 gr/m<sup>2</sup>

Struttura in alluminio anodizzato

## DISPLAY COMMUNICATION

E' una forma di comunicazione visiva che utilizza materiali promozionali come bandiere, striscioni, espositori e altri elementi di display per promuovere un prodotto, un evento o un'azienda.

Efficace per attirare l'attenzione del pubblico e rendere visibile e memorabile il messaggio anche a grande distanza.

## ROLL-UP

I Roll up, chiamati comunemente "espositori avvolgibili", rappresentano una delle soluzioni più pratiche ed efficaci per la pubblicazione dei tuoi prodotti o della tua azienda durante fiere expo o convegni. Sono uno strumento affidabile e molto utile per l'allestimento di spazi espositivi.



## BANDIERE

La bandiera pubblicitaria è uno strumento di comunicazione ideale per promozione in ambienti esterni. È perfetta, ad esempio, per segnalare la presenza del tuo punto vendita o evento lungo strade trafficate o contesti affollati.



## TOTEM

Un totem pubblicitario è un espositore fisso da terra, utilizzato prevalentemente durante fiere ed eventi di settore, per l'allestimento di punti vendita e spazi espositivi, oppure per la promozione outdoor. Si tratta di uno strumento generalmente di grandi dimensioni, che viene totalmente stampato con delle immagini personalizzate ed è in grado di attirare l'attenzione dei passanti grazie alla forma particolare e alle misure notevoli.



## ESPOSITORI DA BANCO

Gli espositori da banco sono il supporto ideale per mettere in luce prodotti di piccole dimensioni: porta avvisi, depliant, brochure, gadget e molto altro ancora. Puoi utilizzarli nel tuo punto vendita oppure durante fiere ed eventi, per lasciare ai tuoi potenziali clienti un ricordo della tua attività.



## FONDALI TELESCOPICI

L'espositore telescopico con telaio regolabile può essere utilizzato durante eventi promozionali, mostre, fiere e manifestazioni sportive. È caratterizzato da una struttura adattabile alle tue esigenze di spazio e da un banner intercambiabile stampato in alta definizione.



## EXPOSIGN ZAVORRATO

L'espositore zavorrato è ideale per resistere a forti raffiche di vento malgrado le sue dimensioni. Disponibile in diverse misure, la stampa può essere sostituita rapidamente grazie ad un sistema di fissaggio a clip.



## POP-UP MAGNETICO

L'espositore Pop-Up magnetico è contenuto in una borsa di trasporto rigida che, una volta svuotata, funge da banchetto a corredo della struttura. Il telaio a fisarmonica e le barre magnetiche permettono un allestimento veloce e di impatto.

Troverai nelle pagine successive un intero capitolo dedicato a Nomadic Display.



## LAVAGNA DA ESTERNO

Cavalletto da esterno bifacciale composto da due lavagne in alluminio dotate di fogli di protezione in film trasparente per garantire durata e resistenza alla comunicazione. Le stampe possono essere sostituite facilmente ogni qualvolta sia necessario.





## POSSIBILI RICONFIGURAZIONI



# Nomadic Display®

World class custom modular and portable exhibits

Nomadic Display è un'azienda europea produttrice di espositori portatili e sistemi di allestimento per eventi, fiere e mostre. Offre soluzioni dal design accattivante e facili da montare per aiutare i clienti a creare un'impressione duratura sui propri visitatori.

La gamma di prodotti include stand modulari, display a parete, totem e strutture a tensione. Le strutture sono garantite a vita, e tutti i prodotti sono realizzati con materiali di alta qualità e sono disponibili in una vasta selezione di dimensioni e configurazioni completamente personalizzabili.

Due dei punti di forza degli allestimenti Nomadic Display sono la facilità e velocità di montaggio senza l'ausilio di alcun utensile, nonché il ridotto spazio necessario al trasporto.



## C31

Struttura composta da 1 pannello frontale curvo + 2 calotte

Dimensione: 236 (H) x 105 (L) x 24 (P) cm

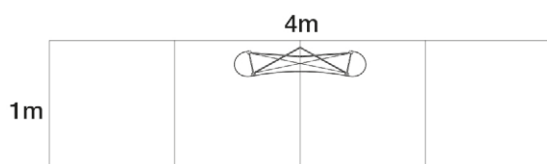

## C32

Struttura composta da 2 pannelli frontali curvi + 2 calotte

Dimensione: 236 (H) x 180 (L) x 35 (P) cm

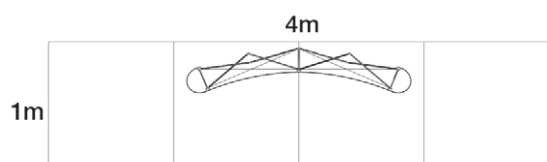

## C33

Struttura composta da 3 pannelli frontali curvi + 2 calotte

Dimensione: 236 (H) x 248 (L) x 55 (P) cm

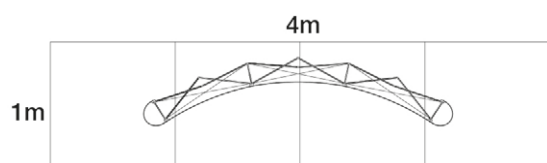

## C34

Struttura composta da 4 pannelli frontali curvi + 2 calotte

Dimensione: 236 (H) x 305 (L) x 80 (P) cm

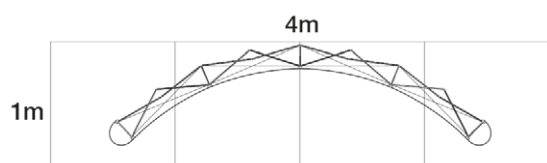

**P31**

Struttura composta da 1 pannello frontale dritto + 2 calotte  
 Dimensione: 236 (H) x 137 (L) x 35 (P) cm

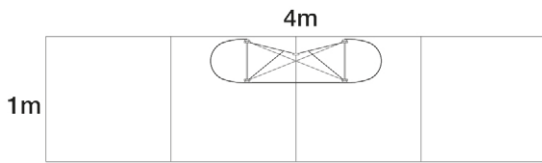

**P32**

Struttura composta da 2 pannelli frontali dritti + 2 calotte  
 Dimensione: 236 (H) x 215 (L) x 35 (P) cm

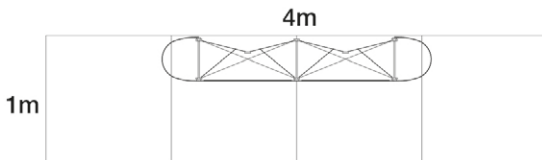

**P33**

Struttura composta da 3 pannelli frontali dritti + 2 calotte  
 Dimensione: 236 (H) x 293 (L) x 35 (P) cm

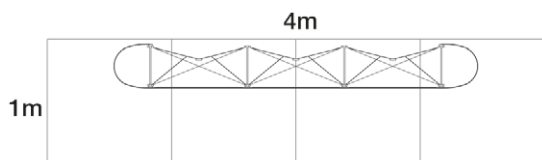

**P34**

Struttura composta da 4 pannelli frontali dritti + 2 calotte  
 Dimensione: 236 (H) x 370 (L) x 35 (P) cm

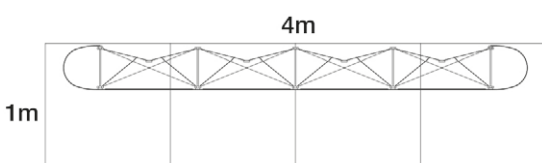

## COMBI01

Struttura composta da 2 Kit P31 + desk/valigia  
Dimensione: 236 (H) x 165 (L) x 165 (P) cm



### POSSIBILI RICONFIGURAZIONI

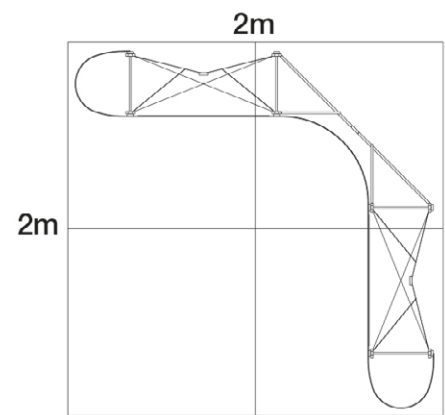

## COMBI02

Struttura composta da 2 Kit P32 + desk/valigia  
Dimensione: 236 (H) x 243 (L) x 165 (P) cm



### POSSIBILI RICONFIGURAZIONI

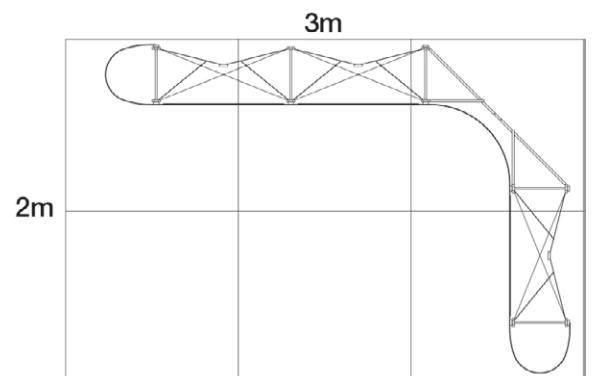

**COMBI03**

Struttura composta da 1 Kit P31 + 1 Kit P32 + desk/valigia  
 Dimensione: 236 (H) x 243 (L) x 243 (P) cm



**POSSIBILI RICONFIGURAZIONI**

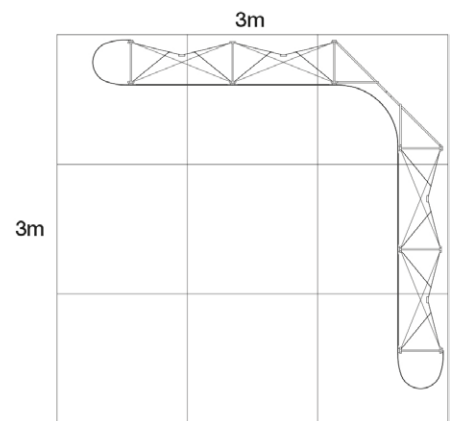

**COMBI04**

Struttura composta da 1 Kit P32 + 1 Kit P33 + desk/valigia  
 Dimensione: 236 (H) x 273 (L) x 195 (P) cm



**POSSIBILI RICONFIGURAZIONI**

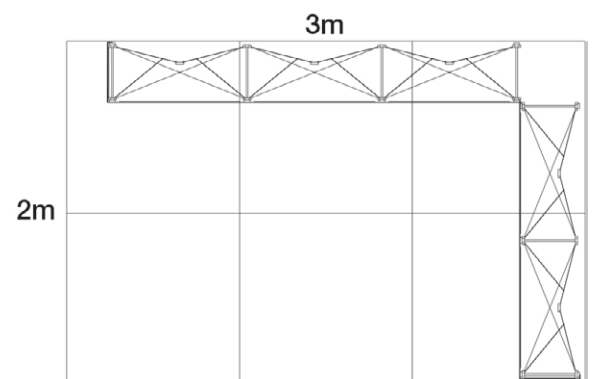

## COMBI05

Struttura composta a 2 Kit P33 + desk/valigia

Dimensione: 236 (H) x 273 (L) x 273 (P) cm



## POSSIBILI RICONFIGURAZIONI

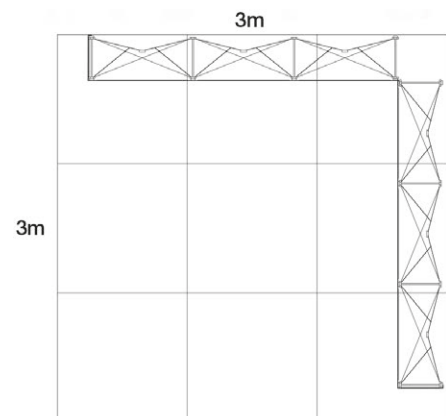

## ACCESSORI

Le strutture Nomadic Display vantano un'ampia gamma di accessori complementari alle strutture, tra cui valigie da trasporto convertibili in banchetti espositivi, impianti di illuminazione a led, supporti per monitor, mensole espositive e molto altro.



## RISTAMPA

Ogni singolo pannello è riposizionabile, sostituibile e all'occorrenza ristampabile senza dover acquistare nuovamente altre strutture.

Inoltre, è possibile aggiungere anche in seguito nuovi moduli per aumentare le dimensioni dello stand incorporandoli a quelli già esistenti.

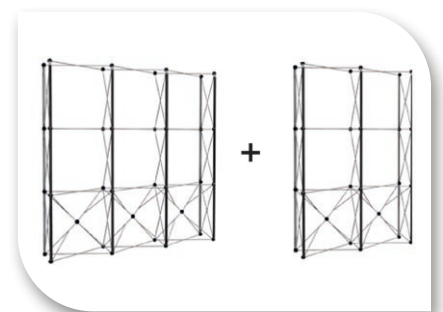





Stampa UV Led

Faretti Led ad alta luminosità

Pannelli Allubond 4 mm

## INSEGNE

Un'insegna ben progettata è di fondamentale importanza per un'azienda e per un'attività commerciale: la distingue dai concorrenti, ne comunica l'identità e cattura l'attenzione di chiunque la veda.

Offriamo soluzioni chiavi in mano comprensive di montaggio, eventuale allacciamento elettrico e, dove necessario, anche di disbrigo delle pratiche burocratiche richieste per procedere (permessi, autorizzazioni comunali, ecc).

## CASSONETTI LUMINOSI

Struttura in alluminio di medio spessore (normalmente dai 10 ai 15 cm) sia monofacciale che bifacciale con illuminazione interna a led per ridurre al minimo i consumi. Il pannello di facciata è composto da una lastra di Plexiglass® opalino stampata UV, per poter garantire una lunga durata agli agenti atmosferici.

### DIMENSIONI

Su misura



## INSEGNE SCATOLATE A LUCE RIFLESSA

La visibilità è ottenuta per contrasto, producendo un effetto raffinato: un elegante contorno di luce che definisce lettere e forme. Un risultato di grande impatto anche da lontano.

### DIMENSIONI

Su misura

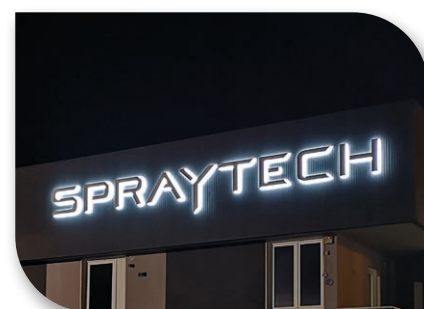

## INSEGNE SCATOLATE A LUCE DIRETTA

Scelta adatta per insegne di ogni dimensione e per una comunicazione d'impatto sia in ambienti interni che esterni. Lettere e forme possono essere realizzate anche senza cornice per un maggiore valore estetico: la luce.

### DIMENSIONI

Su misura



## LIGHTBOX

Sono una grande fonte di luce ad alto impatto visivo. Nei cassonetti traforati la precisione del taglio laser produce un contrasto tra luce e ombra estremamente nitido per un effetto elegante.

### DIMENSIONI

Su misura





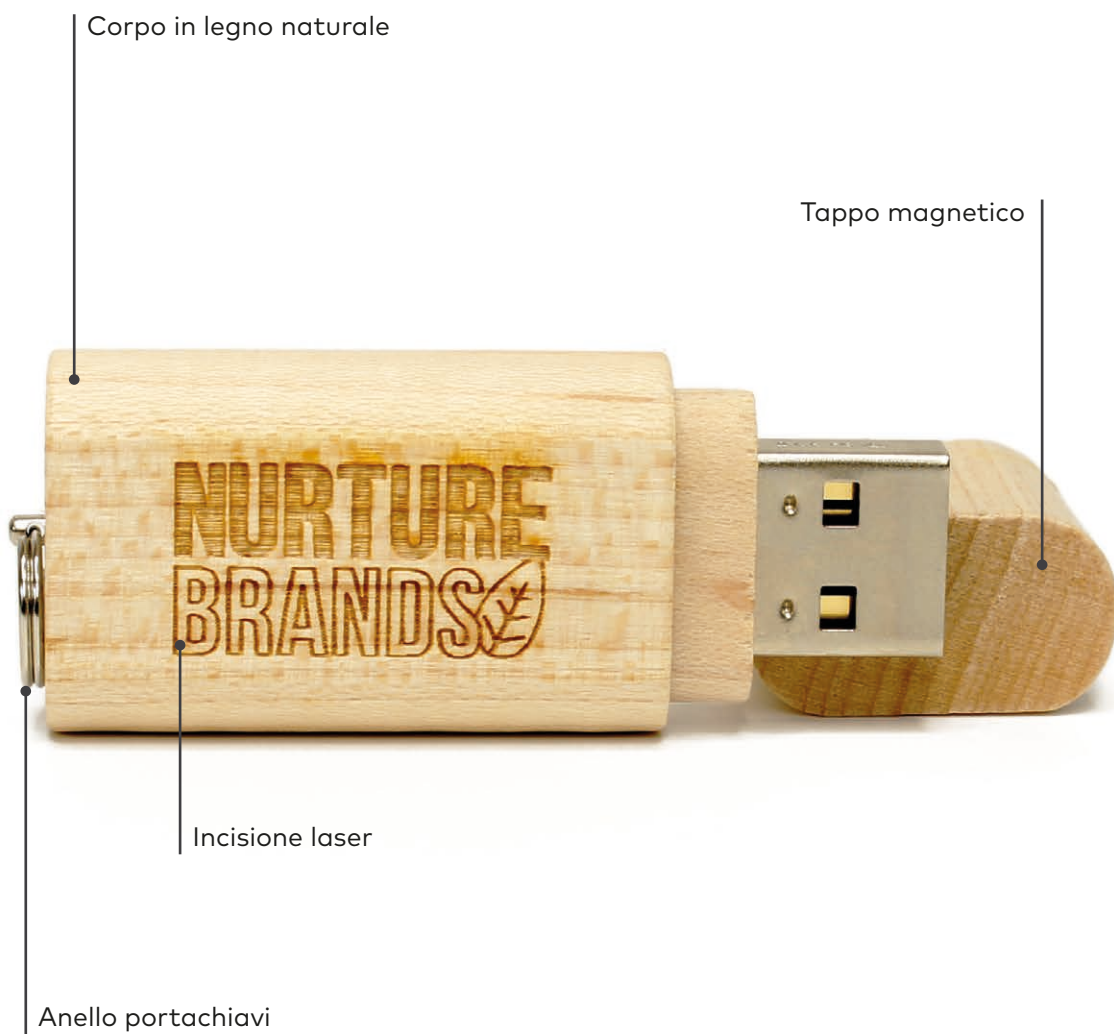

## ARTICOLI PROMOZIONALI

La promozione è un'attività di marketing di estrema importanza per dare visibilità al proprio brand e farsi pubblicità. Perché non iniziare scegliendo il gadget perfetto?

Abbiamo a catalogo una vasta scelta di materiale promozionale che, una volta personalizzato, potrà essere distribuito durante fiere ed eventi per far conoscere e soprattutto ricordare la propria azienda.

STAMPA	
I	Incisione
T	Tampografia
S	Serigrafia
U	UV Led
H	Termica

## PENNE IN ALLUMINIO

I T U

Con questa elegante penna a sfera con meccanismo a pressione in alluminio puoi scrivere non solo sulla carta. Grazie alla punta gommata, è ideale anche per utilizzare tablet e smartphone. Un omaggio al passo con i tempi.

MIN. ORDINE

50 pezzi



## PENNE IN PLASTICA

T U

Gadget pubblicitario conveniente e di grande efficacia. Prova a crearle in colori vivaci e distribuiscile a piene mani.

MIN. ORDINE

100 pezzi



## MATITE IN LEGNO

I T U

La matita era usata per scrivere già nell'antichità e ancora oggi ne sappiamo apprezzare i vantaggi. Puoi personalizzare la tua matita con una stampa (ad esempio il tuo logo) e creare così un omaggio gradito per i tuoi clienti, e non solo per chi ama scrivere e disegnare.

MIN. ORDINE

100 pezzi



## PORTACHIAVI

I T U

Semplicità ed eleganza: un gadget sempre apprezzato a fiere ed eventi. La vasta scelta comprende, oltre al legno e plastica, anche quelli in metallo incidibile a laser per mantenere il tuo messaggio ben leggibile anche con l'uso prolungato, senza sbiadire.

MIN. ORDINE

20 pezzi

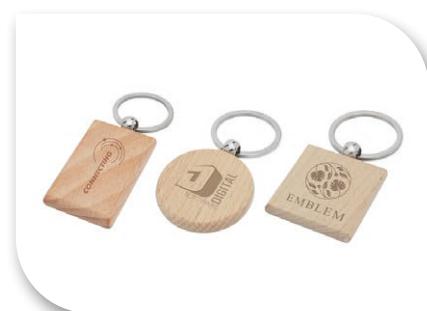

## PALLINE ANTISTRESS

I

Meno stress significa maggiore concentrazione nella quotidianità dell'ufficio, durante riunioni o anche semplicemente a casa. Le palline antistress, sempre a portata di mano, resistenti e in bella vista sulle scrivanie sono un mezzo pubblicitario davvero intelligente. Il tuo messaggio resta ben leggibile anche dopo molte ore di utilizzo.

**MIN. ORDINE**

50 pezzi



## APRIBOTTIGLIE

I U

Utilizza questi apribottiglia nei tuoi spazi ristorativi o nelle sale conferenze, oppure regalali ai tuoi clienti. In ogni caso, puoi stamparci sopra il tuo logo o un altro motivo grafico, perché hai a disposizione gran parte del lato superiore.

**MIN. ORDINE**

100 pezzi



## ACCENDINI

I T U

Possono essere utilizzati come articoli promozionali, regali aziendali o semplicemente come oggetti di moda. Solitamente sono realizzati in materiali come metallo, plastica o alluminio, e possono essere personalizzati con stampa serigrafica, tampografica o incisione laser.

**MIN. ORDINE**

100 pezzi



## LANYARD

U H

La pubblicità da indossare: i tuoi clienti porteranno molto volentieri in giro il tuo messaggio pubblicitario, stampato nel tuo design, su eleganti nastri portachiavi in raso.

**MIN. ORDINE**

50 pezzi



## SPILLE

U

Possono essere realizzate in diverse forme, dimensioni e materiali, come metalli o plastica. Ideali come omaggio durante un evento, come regali aziendali o come strumento di marketing per aumentare la visibilità del brand.

MIN. ORDINE

50 pezzi



## TARGHE COMMEMORATIVE

I U H

Un modo elegante e duraturo per celebrare un evento, un'impresa, un ringraziamento o un ricordo speciale. Possono essere realizzate in diverse dimensioni e materiali, come metalli, plastica o legno.

MIN. ORDINE

1 pezzo



## MEDAGLIE & TROFEI

I U H

Disponibili in varie forme e dimensioni, per celebrare i successi degli atleti. Personalizzabili con il nome dell'atleta, il logo della squadra o dell'evento.

MIN. ORDINE

1 pezzo



## CHIAVETTE USB

I U

Le chiavette USB sono disponibili in moltissimi colori, materiali, forme e capacità di memoria. Possono essere personalizzate facendovi incidere o stampare il proprio logo.

MIN. ORDINE

25 pezzi







## WEDDING

Curare ogni dettaglio del proprio matrimonio è una delle cose più importanti: nulla deve essere lasciato al caso. Lo sappiamo bene ed è per questo che seguiamo sia la progettazione che la stampa di quello che servirà prima e durante il vostro giorno.

Dagli inviti al tableau mariage, sarà tutto realizzato mantenendo un unico filo conduttore grafico che vi rappresenti al meglio.

## INVITI

Sfogliando il nostro ampio campionario di esempi potrete trovare il vostro invito perfetto e nel caso non riusciste a trovarlo tra questi lo possiamo realizzare come lo desiderate.

### FORMATI

su misura



## LIBRETTI DA CERIMONIA

Un oggetto importante che facilita gli invitati durante la cerimonia e che potrebbe diventare un bellissimo ricordo da conservare.

### FORMATI

A5



## TABLEAU MARIAGE

L'organizzazione degli invitati non va lasciata al caso e sicuramente conoscere dove sarà il posto di ogni singolo ospite non è cosa da tralasciare.

### FORMATI

su misura



## CARTELLINI BOMBONIERE

Realizzabili in cartoncino o in legno, possono essere personalizzati con scritte, immagini e colori a seconda dello stile scelto.

### FORMATI

su misura







## SERVICE

Offriamo una serie di servizi complementari per soddisfare le esigenze dei clienti sia prima che dopo la produzione: il nostro obiettivo è fornire soluzioni complete e convenienti con il minor dispendio possibile di tempo e risorse.

## STUDIO GRAFICO

---

Offriamo servizi di progettazione e studio grafico, dove un team di professionisti lavora per creare soluzioni creative e adeguate alle esigenze dei clienti. La progettazione grafica include la creazione di loghi, volantini, brochure, cataloghi, packaging e molto altro. La combinazione di tecnologia all'avanguardia e competenze artistiche garantisce che ogni progetto sia di alta qualità e soddisfi le aspettative del cliente.

## ALLESTIMENTO

---

Un team esperto progetta e realizza soluzioni personalizzate per l'allestimento di stand fieristici ed eventi in genere. Forniamo progettazione, produzione ed installazione di stand e display per fiere, congressi e eventi. Le nostre soluzioni creative garantiscono che ogni stand sia attraente, funzionale e risponda alle esigenze del cliente per rendere l'evento un successo.

## INSTALLAZIONI IN QUOTA

---

Siamo attrezzati per lavorare in quota, sia in ambienti esterni che interni. In caso di necessità, disponiamo di piattaforme aeree con motore a combustibile (outdoor) ed elettrico (indoor) con relative certificazioni e siamo in grado di gestire tutte le pratiche burocratiche necessarie per garantire una installazione sicura e conforme alle norme vigenti.

## SPEDIZIONE CON CORRIERE

---

Servizio di spedizione che garantisce una consegna rapida ed affidabile dei prodotti stampati e dei materiali grafici ai clienti in tutta Italia. Collaboriamo con i corrieri nazionali per assicurare che i pacchi vengano trasportati in modo sicuro e che arrivino a destinazione puntualmente. Offriamo anche la possibilità di monitorare la spedizione in tempo reale e forniamo supporto in caso di problematiche.



# errepistampe.it



Centro Stampa ErrePi

Piazza XXV Aprile, 17/A - 36045 - Lonigo (VI)  
Tel. 0444 834860 - [info@errepistampe.it](mailto:info@errepistampe.it)